

GRUNDAD

CN

305.082.95



Design and Quality
IKEA of Sweden



中文

如需获得宜家指定授权服务中心的帮助，请参考 www.IKEA.com 并选择您当地的商店，查看电话号码及营业时间。

内容

安全信息	4	养护和清洁	13
安全说明	5	异常处理	13
安装	6	技术数据	15
电气连接	7	能效	15
产品说明	9	环保问题	16
日常使用	10	宜家品质保证	18
烹饪桌	12		
炊具指南	12		

⚠ 安全信息

在安装和使用本机之前，请认真阅读提供的操作说明。如果错误的安装和使用引起人身伤害和损坏，制造商概不负责。始终将说明书与机器放在一起，以备将来参考。

未成年人及弱势群体安全

- 应对儿童加强看管，确保他们不将本电器的移动设备当做玩具。
- 所有包装物都必须远离未成年人，且予以妥善处理。
- 警告：本机运行或冷却过程中，请让未成年人和宠物远离本机。可触及的零件在使用过程中会变烫。
- 如果本机配备未成年人安全装置，则应将其打开。
- 在无人监管的情况下，未成年人不能擅自清理和维护本机。

一般安全

- 警告：使用期间，本机及其可接触部件会发热。必须格外注意，以免碰触发热的部件。
- 请勿通过外部定时器或单独的遥控系统操作本机。
- 警告：在使用油脂或植物油在感应炉上烹制食品时，如果不加以看守，则存在危险，并可能导致火灾。
- 切勿用水灭火，而应关闭本机，然后用盖子或灭火毯等盖住火焰。
- 小心：烹饪过程中必须有人看守。短时间烹饪也必须始终有人看守。
- 警告：火灾危险：请勿在烹调表面存放物品。

- 不应将刀叉、勺子和盖子等金属物品放在感应炉表面，因为这些物品会发烫。
- 在将本机安装到嵌入式结构中之前，请勿使用本机。
- 在进行任何维护工作之前，请断开机器的电源。
- 请勿使用蒸汽清洁器来清洁本机。
- 使用后，通过控制装置关闭感应炉元件，请勿靠在检锅仪上。
- 如果玻璃陶瓷表面/玻璃表面出现裂缝，请关闭本机，并断开电源连接。如果直接使用接线盒将本机与电源连接，请取出保险丝以断开本机电源连接。无论哪种情况，都要联系授权服务中心。
- 如果电源线受损，必须由制造商、授权服务中心或具备类似资质的人员进行更换，以免发生危险。
- 警告：仅使用烹饪设备制造商设计的感应炉防护装置，或者是本机制造商在说明书中指明适合使用的感应炉防护装置，或者是本机随附的感应炉防护装置。防护装置使用不当会造成意外事故。

安全说明

安装

 **警告!** 机器必须由授权的安装人员进行安装。

 按照机器附带的安装说明书操作。

- 去除所有包装物。
- 请勿安装或使用已损坏的设备。
- 请与其他设备和装置保持最小间距。
- 本机非常重，搬运时请注意。请始终佩戴安全手套和配套的鞋子。
- 请使用密封剂密封切割表面，以防止因受潮而隆起。
- 防止本机底部进入蒸汽和受潮。
- 请勿在门附近或窗户下面安装本机。这样可以防止在打开门或窗户时，热炊具从本机掉落下来。
- 确保感应炉下方有足够的空间供空气流通。
- 机器底部可能发烫。如果将机器安装在抽屉上方，确保在机器底部安装非易燃隔离板，以防止接触到底部。

电源连接

 **警告!** 存在火灾或触电危险。

- 所有电气连接均应由授权安装人员进行。
- 本机必须接地。
- 在执行任何操作前，请确保机器已断开电源。
- 确保铭牌上的参数与主供电电源的电气额定值兼容。
- 确保机器已正确安装。电源线或插头松动和不正确（如果适用）会导致端子过热。
- 请使用正确的电源线。
- 不要让电源线缠绕。
- 确保已安装防震装置。
- 使用在电缆上使用卸压夹。
- 在将机器连接至附近的插座时，请确保电源线或插头（如果适用）未接触发热的机器或热炊具。
- 请勿使用多插头扩展适配器和延长电线。
- 确保不会损坏电源插头和电源线。请与授权服务中心或电工联系以更换损坏的电源电缆。
- 带电和绝缘部件的触电保护装置必须妥善固定，而且只能通过工具拆卸。
- 只有在安装过程结束后，才能将电源插头插入电源插座。确保在安装后，仍可方便地插拔电源插头。

- 如果电源插座松动，切勿连接电源插头。
- 断开本机与电源的连接时，请勿拉动电源线，请始终拉动电源插头。
- 仅使用正确的隔离装置：线路保护断路器、保险丝（可从保险丝座上卸下的螺旋式保险丝）、接地保护自动断路器和接触器。
- 进行电气安装时，务必安装隔离装置，以便可以断开本机与电源所有电极的连接。隔离装置的触点开口宽度最小要达到 3 mm。

使用

⚠ 警告! 存在受伤、烧伤或触电危险。

- 首次使用之前，请去除所有包装物、标签和保护膜（如适用）。
- 本电器仅供家庭（室内）使用。
- 请勿更改本机规格。
- 确保通风口未被堵塞。
- 本机运行时，必须有人照看。
- 每次使用后，请将烹饪区域设置为“关闭”。
- 请勿靠在检锅仪上。
- 切勿将餐具或锅盖放置在烹饪区域上。它们可能会变得很烫。
- 双手潮湿或本机有水分附着时，请勿操作本机。
- 请勿将本机用作工作台面或储存台面。
- 如果本电器表面出现裂纹，请立即断开电源，以防触电。
- 植入心脏起搏器的用户在操作本机时，必须至少与电感加热式烹饪区域相隔 30 厘米。
- 当您食物放入热油中时，油可能会飞溅出来。

⚠ 警告! 存在火灾和爆炸危险

- 油脂和植物油在加热时会产生可燃蒸汽。在用油脂和植物油烹制食品时，请远离火焰或发热物体。
- 高温油释放出的蒸气会引起自燃。
- 与初次使用的油相比，使用过的油可能包含食品残渣，在较低的温度下也可能着火。
- 请勿将易燃品或者蘸有易燃品的物品放在本设备内部、附近或上面。

⚠ 警告! 存在本机受损危险。

- 请勿在控制板上放置热炊具。
- 请勿将热锅盖放在感应炉的玻璃表面上。
- 请不要让炊具煮干。
- 请务必小心，不要让物体或炊具砸落在本机上。否则可能会导致表面损坏。
- 切勿在炊具内没有东西或未使用炊具的情况下启动烹饪区域。
- 切勿将铝箔放在本机上。
- 采用铸铁、铸铝制成，或是底部损坏的炊具均可能使玻璃/玻璃陶瓷产生刮痕。当您必须在烹饪表面移动炊具时，请务必将这些物品抬起来再移动。
- 本机仅用于烹饪，切勿用于其他目的，比如房间取暖。

保养与清洗

- 定期清洁机器，以防止表面材料劣化。
- 关闭机器，使其冷却后再进行清洁。
- 请勿使用喷淋水或蒸汽来清洁本设备。
- 请使用湿软布清洁本机。只可使用中性清洁剂。请勿使用磨料制品、磨料清洁垫、溶剂或金属物件。

维修

- 要维修本机，请联系授权服务中心。仅使用原装配件。
- 本产品内部的照明灯及备件照明灯均单独出售：这些照明灯可承受家用电器中的极端物理条件（例如温度、振动、湿度），或者可用于传递关于电器操作状态的信息。它们不可用于在其他电器中，也不适用于家庭房间照明。

处置

⚠ 警告! 存在人员受伤或窒息危险。

- 要了解如何正确报废本设备，请与您的市政当局联系。
- 断开本机与电源的连接。
- 切断本机附近的电源线并将其丢弃。

安装

⚠ 警告! 请参阅“安全”一章。

一般信息：

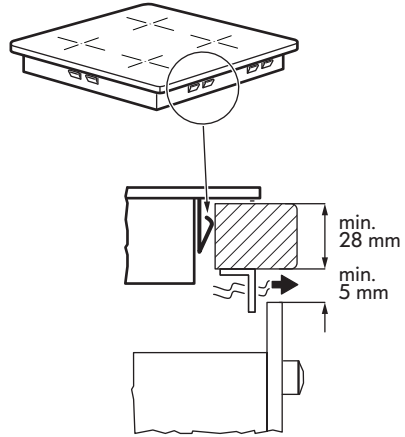
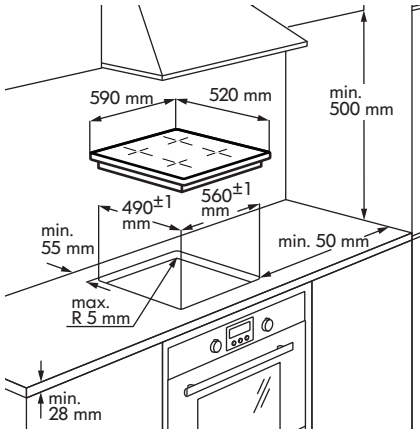

i 安装过程必须遵循使用国家/地区有效的法律、法规、指令和标准（遵守电气安全规则和规定，并根据规定进行适当的回收等）！

- 有关安装的更多信息，请参阅组装说明。
- 如果感应炉下面没有烤箱，请根据组装说明在机器下方安装隔板。
- 请勿在机器和工作台之间使用硅密封胶。

电气连接

⚠ 警告！请参阅“安全”一章。

⚠ 警告！所有电气连接必须由授权的安装人员进行。

电气连接

- 在连接之前，请检查铭牌上的机器标称电压是否与可用的电源电压相符。铭牌位于感应炉的下壳体上。
- 遵照连接图（位于感应炉外壳的下表面）。

- 仅使用备件服务提供的原始备件。
- 机器未配备电源线。请从专业经销商那里购买合适的电源线。单相或两相连接要求电源线的最低温度稳定为 70°C。电缆需要强制性的末端套管。根据 IEC 法规，用于一相连接：电源线 3 x 4mm²，用于两相连接：电源线 4 x 2.5mm²。请首先遵守特定的国家法规。
- 固定接线中必须包含断开连接的装置。
- 必须按照连接图所示执行连接和连接的链接。
- 接地线连接到端子，并且必须比载流线更长。
- 用电缆夹或线夹固定连接电缆。

连接图

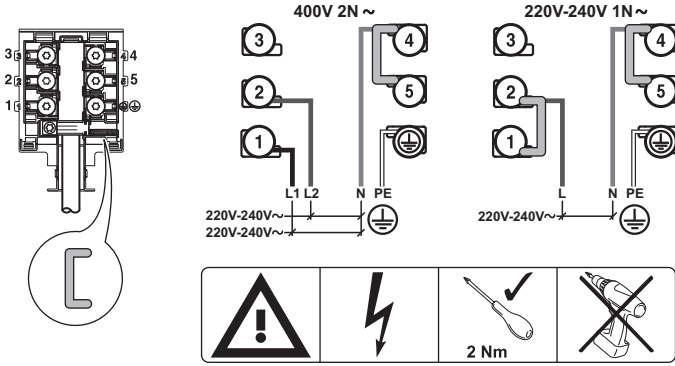

i 如图所示，将分流器插入 C 螺钉之间。

主电源连接 1 相

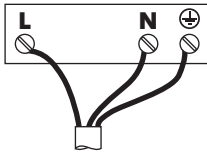

接线颜色:

- ⊕ 黄色/绿色
- N 蓝色
- L 黑色或棕色

主电源连接 2 相

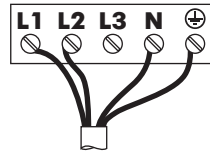

接线颜色:

- ⊕ 黄色/绿色
- N 蓝色
- L1 黑色
- L2 棕色

i 牢固拧紧端子螺钉！

将感应炉连接到电源后，检查所有烹饪区域是否准备就绪。将加水的锅放在烹饪区域上，并在短时间内将每个区域的功率设置设定为最大等级。

i 首次打开感应炉后，如果显示屏上出现 **E3** 或 **E8** 图标，请参阅“故障排除”。

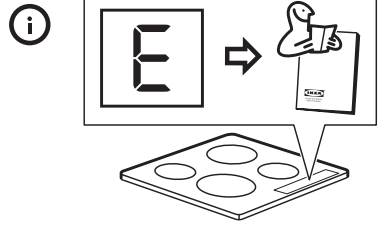
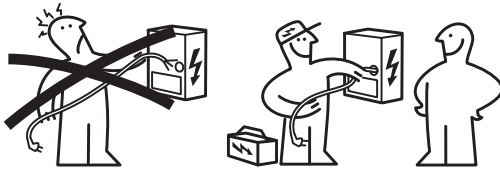

产品说明

烹饪表面布局

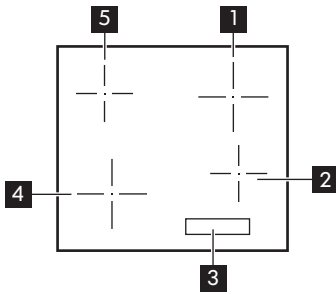

- 1** 单个烹饪区域 (180 mm) 1800 W
- 2** 单个烹饪区域 (145 mm) 1200 W
- 3** 控制板
- 4** 单个烹饪区域 (180 mm) 1800 W
- 5** 单个烹饪区域 (145 mm) 1200 W

控制面板布局

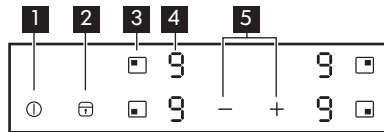

- 1** ① 打开或关闭感应炉。
- 2** 启用和/或停用 门锁 / 儿童锁 / 清洁模式。
- 3** 选择烹饪区域。
- 4** 功率设置显示：、 - 。
- 5** / 增大或降低加热设置。

功率设置显示

显示屏	说明
	停用烹饪区域。
	烹饪区域工作。
+ 数字	有故障。请参阅“故障排除”。
	烹饪区域仍然很热（余热）。
	门锁 / 儿童锁 / 清洁模式 运行。
	炊具不正确或太小，或者烹饪区域没有炊具。
	自动关机 运行。

余热指示器

警告! 小心因余热烫伤!

指示灯显示您当前正在使用的烹饪区域的余热水平。即便您没有使用旁边的烹饪区域，旁边烹饪区域的指示灯也可能会亮起。

电感加热式烹饪区域在炊具底部直接提供烹饪过程所需热量。玻璃陶瓷使用炊具的热量进行加热。

日常使用

① 开启/关闭

接触 持续 1 秒可以开启/关闭机器。

自动关机

此功能会自动关闭机器。

- 所有烹饪区域都已停用。
- 打开机器电源后，请勿设定功率设置。
- 用物体（锅、布等）盖住任何图标的时间超过大约 10 秒。
- 不要在一段时间后，或没有修改功率设置，或发生过热（如锅烧干）时，关闭烹饪区域。图标 亮起。再次使用之前，必须将烹饪区域设置为 。

功率设置	在下述时间后自动关闭
	6 小时
	5 小时

功率设置	在下述时间后自动关闭
	4 小时
	1.5 小时

如果使用了不合适的炊具，则显示屏上的 会亮起，并且 2 分钟后，烹饪区域指示灯将熄灭。

调整功率设置

要设置烹饪区域，请接触与该区域相关的感应器字段 。显示屏高亮显示加热设置指示 ()。

接触 以增大加热设置。

接触 以降低加热设置。

同时接触 和 以停用烹饪区域。

门锁 / 清洁模式

可以锁定控制面板并保持烹饪区域正常运行。这样可以防止意外更改功率设置。

- 如果需要，在烹饪过程中使用此功能清洁感应炉表面。

首先设定功率设置。

要启动此功能，请接触 。图标  显示 4 秒钟。





要停止此功能，请接触 。之前设定的功率设置会打开。

关闭机器电源时此功能也将停止。





儿童锁

此功能可防止意外操作机器。





要启用此功能，请接触：

- 使用  开启机器。请不要设定功率设置。
- 接触  4 秒钟。图标  显示。
- 使用  关闭机器。

如果要停用此功能：

- 使用  开启机器。请不要设定功率设置。接触  4 秒钟。图标  显示。
- 使用  关闭机器。







如果要仅在一个烹饪时间内覆盖此功能：



- 使用  开启机器。图标  显示。
- 接触  4 秒钟。在 10 秒钟内设定功率设置。这样就可以操作机器。
- 如果使用  停用机器，此功能会再次运行。

OffSound Control (关闭和开启声音)

最开始，机器声音开启。

(开启和关闭声音)

1. 关闭机器。
2. 接触  3 秒钟。显示屏亮起，然后熄灭。
3. 接触  3 秒钟。左前区域显示屏上的  亮起，右前区域显示屏上的  或  亮起。
4. 接触右后区域的 ，以选择下列其中一项：

-  在右前区域显示屏上 - 声音关闭。
 -  在右前区域显示屏上 - 声音开启。
- 要确认选择，请等待 10 秒钟，直到机器自动关闭。

将此功能设置为  时，只有在以下情况下才能听到声音：

- 接触 。
- 控制面板上放置了物品。

-  如果电源出现问题并且机器关闭，则不会保留以前的设置。

电源交换功能

如果多个区域处于活动状态且耗电量超过电源限制，此功能会将可用电量在所有烹饪区域之间分配。感应炉控制加热设置，以保护屋内安装的保险丝。

- 烹饪区域根据感应炉中相的位置和数量分组。每相均有最大电力负荷。如果感应炉在单相内达到最大可用功率限制，烹饪区域的功率将自动降低。
- 最后选择的烹饪区域的加热设置始终是优先设置的。剩余功率将按相反的选择顺序在之前启用的烹饪区域之间分配。
- 降低区域的加热设置显示屏会在最初选定的加热设置和降低的加热设置之间交替变化。
- 等待显示屏停止闪烁或降低上次选择的烹饪区域的加热设置。烹饪区域将继续在降低加热设置的情况下运行。如有必要，手动更改烹饪区域的加热设置。

请参阅图示了解可在烹饪区域之间分配功率的可能组合。

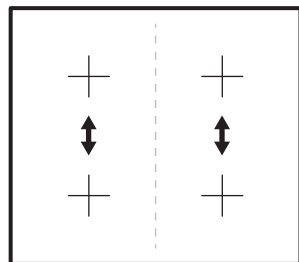

烹饪桌

加热设置	用于:	时间(分钟)	提示
1	根据需要, 将煮熟的食物保温。	。	在炊具上盖上盖子。
1 - 2	荷兰酱, 融化: 黄油、巧克力、明胶。	5 - 25	不时混合。
1 - 2	固化: 蓬松的煎蛋, 煎鸡蛋。	10 - 40	盖上盖子煮。
2 - 3	焖米饭与奶类食品, 加热速食饭菜。	25 - 50	加入至少两倍于大米的液体, 并在中途搅拌奶类食品。
3 - 4	蒸蔬菜、鱼、肉。	20 - 45	加入数匙液体。
4 - 5	蒸土豆。	20 - 60	每 750g 土豆最多使用 ¼l 水。
4 - 5	煮大量的食物, 炖菜和汤。	60 - 150	最多使用 3l 液体调料外加配料。
6 - 7	轻煎: 肉排、蓝带小牛肉、肉排、鱼圆、香肠、肝、肉糊、鸡蛋、薄煎饼、甜甜圈。	。	到一半时翻面
7 - 8	重炸, 薯饼、腰牛排、牛排。	5 - 15	到一半时翻面
9	烧开水、煮意大利面、烤肉(炖牛肉, 锅烤)、炸薯条。		

 表中数据仅供参考。

炊具指南

 **警告!** 请参阅“安全”一章。

使用什么锅型

仅使用适合电磁炉的炊具。炊具必须由铁磁材料制成, 例如:

- 铸铁;
- 搪瓷钢;
- 碳素钢;
- 不锈钢(大多数类型);
- 带有铁磁涂层的铝或铁磁板。

要确定锅具是否合适, 请检查图标  (通常在炊具底部有戳记)。也可以将磁铁固定在底部。如果它粘在下面, 该炊具将可以在电磁炉上工作。

为确保最佳效率, 请始终使用底部平坦的锅和盆, 使热量均匀分布。如果底部不均匀, 则会影响功率和热传导。

使用方法:

适用于不同烹饪区的锅底的最小直径

为了确保感应炉正常工作, 炊具必须具有合适的最小直径, 并覆盖感应炉表面上指示的一个或多个参考点。

始终使用最适合炊具底部直径的烹饪区域。

烹饪区域	炊具直径 (mm)
------	-----------

左后方	125 - 145
左前方	145 - 180
右后方	145 - 180
右前方	125 - 145

空罐或薄底罐/平底锅

请勿使用感应炉上底部较薄的空锅/锅或炊具，因为它们将无法监控温度，或者如果温度过高会自

动关闭。这可能会损坏炊具或感应炉表面。如果发生这种情况，请勿接触任何东西，并等待所有组件都冷却下来。

如果出现错误消息，请参阅“故障排除”。





提示/技巧

烹饪时发出噪音

当烹饪区域启用时，可能会短暂嗡嗡作响。这是所有陶瓷玻璃烹饪区域的特点，不会损害机器的功能或寿命。噪音取决于所使用的炊具。如果引起相当大的干扰，则可能需要更换炊具。

养护和清洁

一般信息：

-  **警告!** 关闭机器，待其冷却，然后再进行清洁。
-  **警告!** 出于安全原因，请勿使用蒸汽喷射器或高压清洁剂清洁机器。
-  **警告!** 尖锐物体和研磨性的清洁剂会损坏机器。每次使用后，应用水和洗洁清洁机器并去除残留。残留的清洁剂也需要清除。
-  **i** 玻璃陶瓷上无法清除的的划痕或深色污渍不会影响机器功能。

清除残留物和顽固残留物

含糖、塑料或锡箔残留物的食物应立即清除。刮板是清洁玻璃表面的最佳工具。刮板随机器一起提供。将刮板以一定角度放在感应炉表面上，通过滑动刮片来清除残留物。使用湿布和一些洗洁精清洁机器。最后，用干净的布擦干玻璃表面。





电器冷却后，应除去水垢、水圈、飞溅的油脂或易造成金属光泽变色的残渣。只能使用专用的玻璃陶瓷或不锈钢清洁剂。

异常处理

-  **警告!** 请参阅“安全”一章。

如果出现以下情况，应该如何处理...

问题	可能的原因	解决方法
无法开启机器或对其进行操作。	加热盘未与电源连接或连接错误。	检查加热盘是否正确连接到电源。请参考连接图。
	保险丝断开。	确认保险丝是引起故障的原因。如果保险丝多次烧断，请与获得授权的安装人员联系。
	未在 10 秒内设定电源设置。	重新开启感应炉，并在 10 秒钟内设定加热设置。

问题	可能的原因	解决方法
	同时接触了 2 个或多个图标。	一次只能接触一个图标。
	控制面板上有水渍或油渍。	清洁控制面板并等待几秒钟，然后再次启用。
声音信号响起，感应炉关闭。感应炉关闭时会发出声音信号。	控制面板上的一个或多个图标上放置了物品。	清除图标上的物品。
机器关闭。	图标①上放置了物品。	清除图标上的物品。
余热指示器 没有亮。	此区域未变热，因为它只工作了很短时间。	如果该区域运行的时间很长才会变热，请与售后服务中心联系。
功率设置在两档之间变化。	电源交换功能 运行。	请参阅“日常使用”。
图标变热。	炊具太大或您将其放得太靠近控制装置。	如果可能，将大型炊具放在后部区域。
按触控制面板上的图标时无信号。	信号被禁用。	激活信号。请参阅“日常使用” > “OffSound Control”。
 开启。	自动关机 运行。	关闭后重新开启。
 开启。	儿童锁 或 门锁 在运行。	请参阅“日常使用”。
 以及某个数字点亮。	加热盘中有故障。	不时断开加热盘的电源。断开房屋的电气系统上的保险丝。再次连接。如果  再次亮起，请与获得授权的安装人员联系。
 开启。	炊具已烧干，因此感应炉出现错误。自动关机 并且该区域的过热保护功能在起作用。	关闭感应炉。取出热的炊具。约 30 秒之后，重新启动烹饪区域。如果炊具出了问题，故障消息就会消失。余热指示灯继续亮起。让炊具充分冷却。检查炊具是否与加热盘相配。请参阅“炊具指南”。

如果有故障，请按照故障排除指南以尝试解决。如果问题无法解决，请与宜家商店或售后服务部门联系。可以在本用户手册的末尾找到宜家指定联系人的完整列表。



如果错误地操作机器，或者由获得授权的安装人员进行安装，则即使在保修期内，售后服务技术人员或经销商的上门检查也可能不会免费进行。

技术数据

铭牌

型号 GRUNDAD
 类型 63 B4A 00 AA
 电磁炉 6.0 kW
 序列号
 宜家

产品编号代码 949 492 492 00
 220 - 240 V 50 - 60 Hz
 罗马尼亚制造
 6.0 kW

实际铭牌位于外壳底部。每个产品都有特定的序列号。

精确识别您的炉灶，为您提供更好的帮助。感谢您的帮助！

尊敬的客户，请保留用户手册中的附加铭牌。如果将来您需要我们的帮助，这将使我们能够通过

能效

产品信息



型号标识	GRUNDAD	
感应炉类型	内置感应炉	
烹饪区域数量	4	
加热技术	感应	
圆形烹饪区域的直径 (Ø)	左前 左后 右前 右后	18.0 cm 14.5 cm 14.5 cm 18.0 cm
每个烹饪区域的能耗 (EC electric cooking)	左前 左后 右前 右后	183.8 Wh / kg 180.1 Wh / kg 181.0 Wh / kg 183.8 Wh / kg
感应炉的能耗 (EC electric hob)	182.2 Wh / kg	

节能

如果在日常烹调中遵循下列提示，则可以节能。

- 需要将多少开水，就烧多少水。
- 如有可能，请始终盖上炊具盖。
- 先将炊具放在烹饪区域上，再将其启用。
- 将较小的炊具放在较小的烹饪区域上。
- 将炊具直接放在烹饪区域的中央。
- 请利用余热为食物保温或融化食物。

环保问题

回收带有该标志  的材料。把包装材料放入适用的容器以循环利用。帮助保护环境和人类健康，促进电气及电子产品废物的回收再利用。请勿将带有该标志  的电器与生活垃圾一起处

理。将产品退回到您当地的回收处，或联系您所在城市的办事处。

ZH 部件名称	有害物质					
	铅	汞	镉	六价铬	多溴联苯	多溴二苯醚
机械结构件	○	○	○	○	○	○
工作台面 (含玻璃陶瓷/钢化玻璃/搪瓷台面, 栅格, 钢支架, 扁平烤盘, 烤盘和旋钮)*	○	○	○	○	○	○
加热元件 (含燃烧器, 火盖, 扁平烤盘, 感应线圈, 电阻加热器)*	X	○	○	○	○	○
燃气管路 (含燃气管, 连接件, 喷嘴)*	X	○	○	○	○	○
电气电子元件 (含火花发生器, 点火系统, 信号灯, 电源线, 控制面板, 及其他电子件)*	X	○	○	○	○	○
线束, 电源线	X	○	○	○	○	○
安装附件 (支架, 橡胶垫圈, 喷嘴等安装说明书里列明的其他附件)*	X	○	○	○	○	○

说明：

1. 本表格按照SJ/T 11364-2014的规定编制。
2. ○ 表示该有害物质在该部件所有均质材料中的含量在GB/T26572-2011规定的限量要求以下；
3. X 表示该有害物质至少在该部件的某一均质材料中的含量超出GB/T26572-2011规定的限量要求；
4. 上表中打X的部件, 由于技术原因目前无法实现替代, 今后随着技术进步, 将实现替代或改进；
5. 上表中打*号的表示不适用于全部型号, 具体以本产品实际配置为准；
6. 本产品在正常使用情况下, 环保使用期限为10年。

宜家品质保证

宜家的品质保证期有多长？

本品质保证自您购买宜家电器之日起五 (5) 年内有效。您需要提供原始销售收据作为购买凭证。在品质保证期内提供维修服务，并不会导致该电器的品质保证期延长。

品质保证服务将由谁提供？

宜家的品质保证服务提供商将通过其自己的维修网点或授权维修合作伙伴网络来提供维修。

品质保证涵盖哪些内容？

品质保证涵盖自购买宜家电器之后因结构缺陷或材料缺陷而导致的电器故障。本品质保证仅适用于家用电器。例外事项见“本品质保证不涵盖哪些情况？”在品质保证期内，如果该电器无需特殊支出即可进行修理，则宜家将承担维修故障所需的成本，例如修理费、零部件费、人工费和维修人员的交通费用。在满足这些条件的情况下，适用当地法规条例的规定。更换下来的零部件将成为宜家的财产。

宜家将采取哪些措施来解决问题？

宜家指定的服务提供商将检查产品，并自行酌情决定是否属于品质保证范围。如果认为其属于品质保证范围，宜家服务提供商或其授权服务合作伙伴将通过其自己的维修服务网点，自行酌情决定是对缺陷产品进行修理，还是用与其相同或相当的产品予以更换。

本品质保证不涵盖哪些情况？

- 正常磨损。
- 故意或过失造成的损坏，未遵守操作说明导致的损坏，安装错误或连接的电压不当、化学或电化学反应、生锈、腐蚀或进水导致的损坏（包括但不限于进水时间过长导致的损坏），异常环境条件导致的损坏。
- 包括电池和照明灯具等在内的耗材。
- 不影响电器正常使用的非功能性和装饰性部件，包括刮痕和可能存在的色差。
- 外部异物、清洁或疏通过滤器、排水系统或肥皂盒造成的意外损害。
- 以下零部件的损害：陶瓷玻璃、配件、陶器和餐具篮、进排水管、密封件、灯具和灯罩、屏幕、旋钮、外壳和外壳零件。除非能够证明此种损害是由生产故障导致的。
- 技术人员上门服务时未能发现故障。

- 未由我们指定的维修服务提供商和/或授权维修服务签约伙伴修理，或未使用原装零部件。
- 安装故障或未按照说明书安装导致的修理。
- 在非家庭环境中使用该电器，例如在专业环境中使用。
- 运输损坏。如果顾客将产品运回家中或运送到其他地址，宜家对于运输过程中可能出现的任何损害不承担责任。然而，如果宜家将产品运送到顾客提供的交付地址，则在交付过程中发生的产品损坏将由宜家负责。
- 宜家电器初始安装的费用。
- 然而，如果宜家指定的维修服务提供商或其授权维修合作伙伴根据本品质保证条款对电器进行了修理或更换，则该指定的维修服务提供商或其授权维修合作伙伴将在必要时重新安装已修理的电器或安装更换后的电器。
- 所有的管道和电气安装工作均不由宜家负责，而是必须由客户在执行工作之前完成。

国家法律适用情况

本宜家品质保证条款赋予您具体的法律权利，涵盖或超越所有当地法律要求。但是，这些条件不会以任何形式限制当地法律规定的消费者权益。

有效区域

本品质保证仅在产品购买地所在国有效；维修服务将在品质保证条件规定的框架下提供。只有在电器符合以下条件并按照以下规定安装的情况下，宜家才有义务执行本品质保证框架下的维修服务。

- 本品质保证请求提出地所在国家的技术规范；
- 组装说明书及用户手册安全信息；

宜家电器指定的售后服务



您可随时联系宜家指定的授权维修服务中心：

- 根据本品质保证提出维修请求；
- 要求澄清在专用宜家厨房家具中安装宜家电器的方法；
- 要求澄清宜家电器的功能。

为确保能够给您提供最好的帮助，请在联系我们之前仔细阅读组装说明书和/或用户手册。

需要服务时如何与我们联系



-  宜家售后客服中心在接到服务请求时，将通过电话帮助您排查基本的电器故障。请参考 **www.IKEA.com** 选择您当地的商店，查看当地商店的电话号码及营业时间。
-  在致电我们之前，请确保您手上掌握需要我们帮助的电器对应的宜家物品编号（8位代码）和序列号（8位代码，见标牌）。
-  **保存好销售收据！** 这是您的购物凭证，在请求适用品质保证时必须提供。请注意，该收据上同样写明了宜家物品编号和您所购电器对应的序列号（8位代码）。

您还需要其他帮助吗？

如您还有任何与电器售后服务相关的问题，请联系离您最近的宜家商店客服中心。在联系我们之前，建议您仔细阅读电器相关文件。

867366418-B-092022

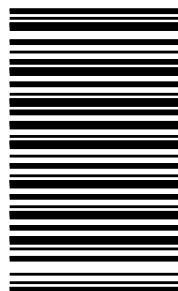

© Inter IKEA Systems B.V. 2022

21552

AA-2276965-2