

CN

GÖRLIG

805.082.45



Design and Quality
IKEA of Sweden



中文

如需获得宜家指定授权服务中心的帮助，请参考 www.IKEA.com 并选择您当地的商店，查看电话号码及营业时间。

内容

安全信息	4	建议和提示	10
安全说明	5	养护和清洁	13
安装	7	异常处理	15
产品说明	7	技术数据	15
初次使用前	8	能效	16
日常使用	8	环保问题	16
配件使用方法	9	宜家品质保证	18
附加功能	9		

⚠ 安全信息

在安装和使用本机之前，请认真阅读提供的操作说明。如果错误的安装和使用引起人身伤害和损坏，制造商概不负责。始终将说明书与机器放在一起，以备将来参考。

未成年人和弱势群体安全

- 年龄在 8 岁以下的未成年人不能使用本机。本机可供 8 岁及以上未成年人和存在身体缺陷、感官或精神上有障碍或缺乏相关经验及知识的人士使用，前提是由具备安全使用本机经验和知识并了解相关危险的监护人为其提供监督或指导。
- 未成年人和存在身体缺陷、感官或精神上有障碍的人士应远离本机，除非有监护人为其提供持续监督。
- 请勿让未成年人玩弄本机器。
- 洗涤剂应远离未成年人。
- 本机正在运行或冷却时，请勿让未成年人和宠物靠近。可触及的部件温度很高。
- 未成年人和存在身体缺陷、感官或精神上有障碍或缺乏相关经验及知识的人士不应对本机进行清洁和用户维护。

一般安全

- 必须由具备资质的人员安装本机及更换线缆。
- 警告：使用期间，本机及其可接触部件会发热。必须格外注意，以免碰触发热的部件。
- 始终使用烤箱手套取出或放入配件或烤箱器皿。

- 在进行任何维修之前，请先切断电源。
- 警告：更换灯之前，应确保已将烤箱关机，以避免可能发生的触电。
- 在将本机安装到嵌入式结构中之前，请勿使用本机。
- 请勿使用蒸汽清洁器来清洁本机。
- 请勿使用粗糙的擦洗剂或锋利的金属刮刀来清洁机门玻璃，因为其会刮花表面，从而可能导致玻璃破裂。
- 如果电源线受损，必须由制造商、授权服务中心或具备类似资质的人员进行更换，以免发生电气危险。

安全说明

安装

⚠ 警告! 必须由具备资质的人员安装本机。

- 去除所有包装物。
- 请勿安装或使用已损坏的设备。
- 按照本机附带的安装说明书操作。
- 本机非常重，搬运时请注意。请始终佩戴安全手套和配套的鞋子。
- 不要通过手柄拉动本机。
- 在符合安装要求的安全适宜的地方安装本机。
- 请与其他设备和装置保持最小间距。
- 安装本电器之前，检查是否可以顺畅打开箱门。

烤箱柜最低高度（工作台以下部分的烤箱柜最低高度）	580 (600) mm
烤箱柜宽度	560 mm
烤箱柜深度	550 (550) mm
本电器正面高度	589 mm
本电器背面高度	570 mm
本电器正面宽度	594 mm
本电器背面宽度	558 mm
本电器深度	561 mm
本电器的内置深度	540 mm

开门状态下的深度	1007 mm
通风口最小尺寸。开口位于底部后侧	560x20 mm
电源电缆长度。电缆位于背面的右下角	1100 mm
安装螺钉	2x25 mm

电气连接

⚠ 警告! 存在火灾或触电危险。

- 所有电气连接必须由具备资质的电气技师完成。
- 电器必须接地。
- 确保铭牌上的参数与主供电电源的电气额定值兼容。
- 始终使用正确安装的防电击插座。
- 请勿使用多插头扩展适配器和延长电缆。
- 切勿损坏电源插头和电源电缆。在需要更换电源线时，应交给我们的授权服务中心来完成。
- 不要让电源电缆接触或靠近机门或本机下面的凹处，尤其在机门温度较高时。
- 带电和绝缘部件的触电保护装置必须妥善固定，而且只能通过工具拆卸。
- 请仅在安装过程结束时将电源插头插入电源插座。确保在安装后仍可以插拔电源插头。
- 如果电源插座松动，切勿连接电源插头。
- 断开设备与电源的连接时，请勿拉动电源线，请始终拉动电源插头。

- 仅使用正确的隔离装置：线路保护断路器、保险丝（可从保险丝座上卸下的螺旋式保险丝）、接地保护自动断路器和接触器。
- 进行电气安装时，务必安装隔离装置，以便可以断开本设备与电源所有电极的连接。隔离装置的触点开口宽度最小要达到 3 mm。

使用

⚠ 警告! 存在受伤、烧伤、触电或爆炸危险。

- 本机仅供家庭使用。
- 请勿更改本机的规格。
- 确保通风口不被堵塞。
- 本机运行时，必须有人照看。
- 请在每次使用完毕后关闭本机。
- 在本机行过程中，开门时务必小心，因为可能会释放热气。
- 双手潮湿或本机有水分附着时，请勿操作本机。
- 请勿用力挤压打开的门。
- 请勿将本机用作工作台面或储存台面。
- 打开机门时务必小心。使用含酒精的食材会产生酒精与空气的混合物。
- 开门时不要让火星或明火接触本机。
- 请勿将易燃品或者蘸有易燃品的物品放在本机内部、附近或上面。

⚠ 警告! 存在本机受损危险。

- 要防止瓷釉损坏或褪色：
 - 不要将烤箱器皿或其他物件直接放入本机底部。
 - 不要将铝箔直接置于本机内腔底部上。
 - 不要将水直接放入处于高温状态的设备中。
 - 烹饪结束后请勿将潮湿的盘碟和食品留在本机内。
 - 拆卸或安装配件时务必小心。
- 瓷釉或不锈钢褪色对本机性能没有任何影响。
- 请使用深烤盘烘烤松软的蛋糕。果汁可能留下永久性污渍。
- 本机仅用于烹饪，切勿用于其他目的，比如房间取暖。
- 烹饪过程中，应始终关闭烤箱门。
- 如果本机安装在家具面板（例如门）后，请确保在本机运行过程中箱门从未关闭。否则热量和湿气会聚集在封闭的家具面板后面，从而

对本机、住宅或地板造成损害。使用本机之后，在本机彻底冷却之前，请勿关闭家具面板。

保养与清洗

⚠ 警告! 存在受伤、火灾或本机受损危险。

- 进行维护之前，请关闭本机电源，然后将电源插头从电源插座上拔下。
- 确保设备冷却下来。玻璃面板可能会破裂。
- 要立即更换损坏的箱门玻璃板。请联系授权服务中心。
- 从设备上卸下门时请小心。烤箱门很重！
- 定期清洁本机，以防止表面材料劣化。
- 残留在烤箱内的油脂和食品可能导致火灾。
- 如果要使用烤箱喷雾，请按包装上的安全说明操作。
- 请勿将旋钮从电器中卸下。

内部照明

⚠ 警告! 触电危险。

- 本产品内部的照明灯及备件照明灯均单独出售：这些照明灯可承受家用电器中的极端物理条件（例如温度、振动、湿度），或者可用于传递关于电器操作状态的信息。它们不可用于其他电器中，也不适用于家庭房间照明。
- 仅可使用相同规格的灯泡。

维修

- 要维修本机，请联系授权服务中心。
- 仅可使用原装备件。

报废

⚠ 警告! 存在人员受伤或窒息危险。

- 断开本机与电源的连接。
- 切断本机附近的电源线并将其丢弃。
- 移除箱门，避免儿童和宠物锁在电器内。
- 包装材料：
 - 包装为可回收材料。塑料部件标有国际缩写，例如 PE、PS 等。请将包装材料遗弃于您当地废弃物管理机构专为回收目的而提供的容器中。

安装

⚠ 警告! 请参阅“安全”一章。

安装

i 请参阅“安装说明”进行安装。

电气安装

⚠ 警告! 必须只能由具备资质的人员进行电气安装。

i 如果您未遵守“安全”章节的安全预防措施，制造商概不负责。

本烤箱配有电源插头和电源电缆。

电缆

适用于安装或更换的电缆类型：

H07 RN-F, H05 RN-F, H05 RRF, H05 VV-F, H05 V2V2-F (T90), H05 BB-F

有关电缆截面规格的信息，请参考铭牌上的总功率。还可以参考下表：

总功率（瓦）	电缆截面（平方毫米）
最大 1380	3 × 0.75
最大 2300	3 × 1
最大 3680	3 × 1.5

接地软线（绿色/黄色电缆）必须比相位和中性线电缆（蓝色和棕色电缆）长 2 厘米。

产品说明

概览

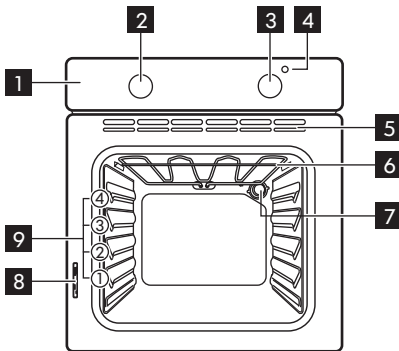

- 1** 控制板
- 2** 加热功能旋钮
- 3** 控制旋钮
- 4** 温度指示灯
- 5** 冷却风扇的排风口
- 6** 烧烤
- 7** 照明灯
- 8** 铭牌
- 9** 烤架位置

附件

- 金属烤架 × 1
用于炊具、蛋糕盘、烤肉。
- 烘焙盘 × 1

用于蛋糕和饼干。

- 烤盘套件 × 1
烘或烤或作为平底锅以收集油脂。

初次使用前

⚠ 警告! 请参阅“安全”一章。



初次清洁

取出烘烤箱中的所有配件。

i 请参阅“养护和清洁”一章。

初次使用前，请清洗烤箱和配件。
将配件放回原位。

预热

1. 设置  功能并设置最高温度。
2. 让烤箱运行 1 小时。
3. 设置功能  并设置最高温度。
4. 让烤箱运行 15 分钟。
5. 关闭烤箱，让其冷却。

配件可能会比平常更热。烤箱可能会散发出异味和烟雾。要确保房间有足够的气流。

使用机械童锁

烤箱已安装童锁。它位于烤箱的右侧，在控制板下面。

要打开带童锁的烤箱门：

1. 向上拉动并按住童锁把手，如图片中所示。

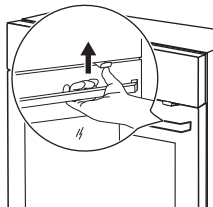

2. 打开机门。
关闭烤箱门，不拉动手锁。
要移除童锁，请打开烤箱门并用梅花型钥匙移除童锁。梅花型钥匙在烤箱配件包内。

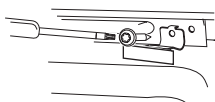

移除童锁之后，将螺丝重新旋回洞眼内。

⚠ 警告! 请小心不要擦伤控制板。

日常使用



⚠ 警告! 请参阅“安全”一章。

设置加热功能

1. 旋转加热功能旋钮以选择加热功能。
 2. 旋转控制旋钮以选择温度。
- 烤箱运作时，照明灯亮起。
3. 要关闭烤箱，请将旋钮转至关闭位置。

加热功能

加热功能	应用
 关闭位置	烤箱已关闭。

加热功能	应用
 底部加热	烘烤底部酥脆的蛋糕并保存食物。
 快速烧烤	煎烤大量薄片食品和烘烤面包。
 传统（顶部和底部加热）	在一个烤架位置上烘烤食物。

加热功能	应用
 <p>ECO 烹饪</p>	<p>此功能可在烹饪过程中实现节能。烹饪指南请参考“提示和技巧”一章，ECO 烹饪烹饪过程中，烤箱门应关闭，这样不会中断功能并确保烤箱以尽可能最高的能效运作。在使用此功能时，内腔的温度可能不同于设定的温度。可减少加热功耗。要获得通用的节能建议，请参阅节能的“能效”一章。此功能的使用符合 EN 60350-1 的能效等级。使用此功能时，照明灯会自动关闭。</p>

配件使用方法

 **警告!** 请参阅“安全”一章。

插入配件

金属烤架：

推动烤架支撑的导杆之间的烤架，

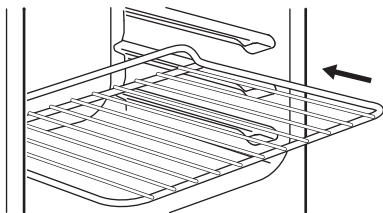

烘焙浅盘：

推动支架导杆之间的烘焙浅盘。

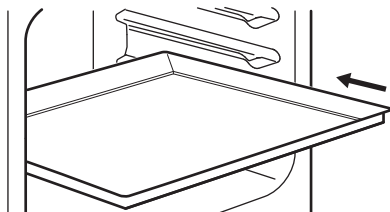

煎烤盘设置：

将三脚架放入煎烤/烘烤盘。将煎烤盘放在金属烤架或烘烤托盘上，然后放入烘烤箱，置于所需的烤架位置上。

附加功能

冷却风扇

烘烤箱运行后，冷却风扇将自动打开以将烘烤箱表面保持在冷却状态。如果关闭烘烤箱，冷却风扇会停止。

安全恒温器

错误操作烘烤箱或有缺陷的组件可能导致危险的过热。为避免发生这种情况，烘烤箱配备了安全恒温器，可在必要时切断电源。温度降下之后，烘烤箱将再次自动启动。

建议和提示

烹饪建议

在预热时，请移除烤箱内腔中的金属烤架和烤盘，获得最快的预热性能。

本烤箱有四个烤架位置。烤架位置从烤箱内腔底部开始计算。

在烹饪时，水汽可能会在烤箱中或箱门玻璃面板上冷凝。当打开烤箱门时，请退后一步。

待烤箱冷却之后，用软布清洁内腔。

烘焙蛋糕

请勿在设置的烹饪时间已过去 3/4 之前打开烤箱门。

烹饪肉和鱼

在切肉类之前放置大约 15 分钟，避免肉汁渗出。

在烤制食品时为避免出现大量烟雾，请在深烤盘中加一些水。为了避免烟雾凝结，每次在水耗干之后再添加一些水。

烹饪时间

烹饪时间取决于食品的类型、均匀度和体积。

首先，烹饪时要监控性能。使用本器具时，找出适合所用炊具、食谱和数量的最佳配比（加热设置、烹饪时间等等）。

烹饪表格

数量 (公斤)	食品	功能	烤架位置	温度 (°C)	时间 (分钟)
1	猪肉/羊肉		2	180	110 - 130
1	小牛肉/牛肉		2	190	70 - 100
1.2	鸡肉/兔肉		2	190	70 - 80
1.5	鸭肉		1	160	120 - 150
3	鹅		1	160	150 - 200
4	火鸡		1	180	210 - 240
1	鱼		2	190	30 - 40
1	填馅意大利香肠番茄/烤土豆		2	190	50 - 70
-	现烤蛋糕		2	160	45 - 55
1	馅饼		2	170	80 - 100
-	饼干		3	140	25 - 35
2	意式千层面		2	180	45 - 60
1	白面包		2	190, 预热 10 分钟	50 - 60
1	披萨		1	190, 预热 10 分钟	25 - 35



ECO 烹饪

 为实现最佳效果，请遵守下表所列的建议。

食品	附件	温度 (°C)	烤架位置	时间 (分钟)
甜卷饼, 12 块	烘培浅盘或盛液盘	180	2	35 - 40
面包卷, 9 块	烘培浅盘或盛液盘	180	2	35 - 40
冷冻比萨, 0.35 千克	金属烤架	220	2	35 - 40
瑞士卷	烘培浅盘或盛液盘	170	2	30 - 40
布朗尼	烘培浅盘或盛液盘	180	2	30 - 40
舒芙蕾, 6 块	金属烤架上的陶瓷模子	200	3	30 - 40
海绵馅饼坯	金属烤架上的馅饼坯罐	170	2	20 - 30
维多利亚三明治	金属烤架上的烘烤盘	170	2	35 - 45
水煮鱼, 0.3 千克	烘培浅盘或盛液盘	180	3	35 - 45
全鱼, 0.2 千克	烘培浅盘或盛液盘	180	3	35 - 45
鱼片, 0.3 千克	金属架上的比萨盘	180	3	35 - 45
袋装肉, 0.25 千克	烘培浅盘或盛液盘	200	3	40 - 50
烤羊肉串, 0.5 千克	烘培浅盘或盛液盘	200	3	25 - 35
饼干, 16 块	烘培浅盘或盛液盘	180	2	20 - 30
马卡龙, 20 块	烘培浅盘或盛液盘	180	2	40 - 45
松饼, 12 块	烘培浅盘或盛液盘	170	2	30 - 40
风味糕点, 16 块	烘培浅盘或盛液盘	170	2	35 - 45
短皮饼干, 20 块	烘培浅盘或盛液盘	150	2	40 - 50
小馅饼, 8 块	烘培浅盘或盛液盘	170	2	20 - 30
水煮蔬菜, 0.4 千克	烘培浅盘或盛液盘	180	3	35 - 40
素食炒蛋	金属架上的比萨盘	200	3	30 - 45
地中海蔬菜, 0.7 千克	烘培浅盘或盛液盘	180	4	35 - 40

ECO 烹饪 - 推荐的配件

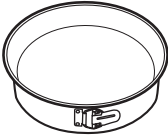
使用深色的不反光罐和容器。它们比浅色的反光盘碟有更好的吸热性。

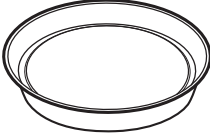
附件	尺寸	图片
披萨盘, 深色, 不反光	直径 28 cm	
烘烤盘, 深色, 不反光	直径 26 cm	
小烤盘, 陶瓷	直径 8 cm, 5 cm 高	
水果馅饼模, 深色, 不反光	直径 28 cm	

测试机构信息

根据 IEC 60350-1 进行测试。

食品	功能	附件	烤架位置	温度 (°C)	时间 (分钟)	备注
小蛋糕	传统 (顶部和底部加热)	烘培盘	3	170	20 - 30	每个烘焙盘上放 20 个小蛋糕。
苹果派	传统 (顶部和底部加热)	金属烤架	1	170	80 - 120	使用 2 个罐子 (直径 20 厘米), 对角放置。
海绵蛋糕	传统 (顶部和底部加热)	金属烤架	2	170	35 - 45	使用蛋糕模 (直径 26 厘米)。

食品	功能	附件	烤架位置	温度 (°C)	时间 (分钟)	备注
酥饼	传统 (顶部和底部加热)	烘培盘	3	150	20 - 35	预热烤箱 10 分钟。
烤面包 4 - 6 片	烧烤	金属烤架	3	最多	第一面 2 - 4 分钟; 第二面 2 - 3 分钟	预热烤箱 3 分钟。
牛肉汉堡 6 片, 0.6 千克	烧烤	金属烤架和盛液盘	3	最多	20 - 30	将金属烤架放在烘烤箱的第三层, 将盛液盘放在第二层。烹饪中途将食物翻面。 预热烤箱 3 分钟。

养护和清洁

 **警告!** 请参阅“安全”一章。

清洁注意事项

请使用沾有温水和中性清洁剂的软布清洁烤箱前部。

使用专用清洁剂清洗金属表面。

每次使用后, 请清洁烤箱内壁。油脂积淀物或其他食品残留物可能导致火灾。

请在每次使用后清洁所有配件, 并让其干燥。清洁时使用沾有温水和清洁剂的软布。

对于顽固污渍, 请使用专用烤箱清洁剂清洗。

如果是不粘配件, 不要使用侵蚀剂, 尖锐物体或洗碗机清洗, 否则会损伤不粘涂层。

湿气可能会凝结在烘烤箱或箱门玻璃板上。要减少冷凝, 烹饪之前先让烘烤箱运行 10 分钟。每次使用之后清理湿气。

不锈钢或铝制烘烤箱

只能用湿布或海绵擦洗烘烤箱门。用软布抹干。

切勿使用钢丝球、酸或研磨性物质, 否则可能对烘烤箱表面造成损伤。清洁烘烤箱控制面板也需注意同样的问题。

清洁门垫圈。

定期对门垫圈进行检查。门垫圈位于炉腔的框架上。切勿在门垫圈损坏的情况下使用烘烤箱。请联系授权服务中心。

要对门垫圈进行清洁, 请参见有关清洁的一般信息。

清洁烤箱门

烤箱门有两块玻璃面板。您可以拆卸烤箱门和内部玻璃面板进行清洁。



如果尝试在拆下烤箱门之前取下内层玻璃面板, 烤箱门可能会关闭。



警告 在未安装内层玻璃面板的情况下, 请勿使用烤箱。

1

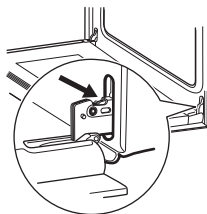

完全打开烤箱门并握住两个铰链。

3

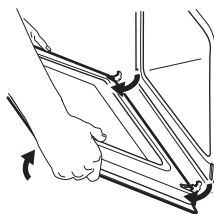

将烤箱门关闭一半至第一开启位。然后向前提拉，将门从底座上取下。

5

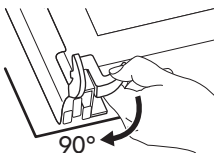

释放锁定系统，拆下内部玻璃面板。将两个紧固件旋转 90°。

2

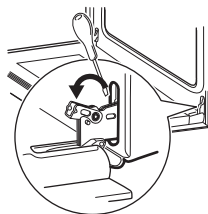

用螺丝刀抬起并转动两个铰链上的杠杆。

4

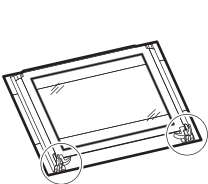

将门放在垫上软布的平台面上。

6

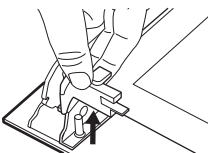

将紧固件从底座上拆下。

7

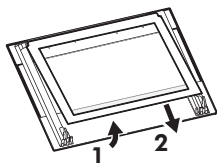

首先小心抬起，然后折下玻璃面板。

向前拔出门饰板，将其卸下

用水和肥皂清洁玻璃面板。仔细擦干玻璃面板。

清洁完毕后，安装玻璃面板和烤箱门。清洁之后，按相反顺序完成以上步骤。

务必将内部玻璃面板以正确的顺序安装在底座上。内玻璃面板有一个符号印在其角落的一面。标识必须面向门和外部玻璃面板的外侧。

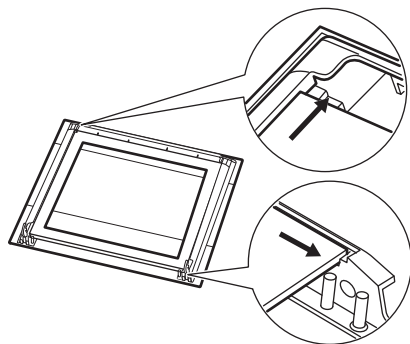

更换照明灯

将布放在烤箱内部的底部。这能够避免损坏玻璃灯罩和内腔。

⚠ 警告! 小心触电！在更换照明灯之前请断开保险丝。
照明灯和玻璃灯罩的温度会很高。

1. 关闭烤箱。
2. 从保险盒中移除保险丝或关闭断路器。
3. 逆时针旋转玻璃灯罩，将其取下。

4. 清洁玻璃罩。
5. 使用 25 W, 230 V (50 Hz), 300 °C 耐热型烤箱照明灯泡 (连接类型: E14)。
6. 安装玻璃罩。

异常处理

 **警告!** 请参阅“安全”一章。

如果出现以下情况，应该如何处理...

故障	可能的原因	补救方法
烤箱不加热。	烘烤箱已关闭。	启动烤箱。
烤箱不加热。	保险丝断开。	请确认保险丝是否为故障原因。如果保险丝屡次断开，请联系有资质的电工。
照明灯不亮。	照明灯有问题。	更换照明灯。
食品上和烤箱内腔中有残留的蒸汽和凝结物。	您将食品留在烤箱中的时间过长。	烹饪流程结束后，请勿将食品留在烤箱中超过 15 - 20 分钟。
照明灯关闭。	ECO 烹饪功能开启。	ECO 烹饪功能的正常性能。请参阅加热功能的“日常使用”一章。

维护数据

如果自己找不到解决问题的方法，请联系授权服务中心。

有关服务中心的必要数据位于铭牌上。铭牌位于炉腔的前端框架上。不要摘掉烤箱内腔上的铭牌。

我们建议您在此处填写数据：

型号 (MOD.)
产品编号 (PNC)
序列号 (S.N.)

技术数据

技术数据

尺寸 (内部)	宽 高 深	408 mm 329 mm 417 mm
烘焙盘面积	1140 cm ²	

顶部加热元件	800 W
底部加热元件	1000 W
烧烤	1650 W
总标定功率	2500 W
电压	220 - 240 V
频率	50 Hz
功能数量	4

能效

节能



烤箱包含可在日常烹饪中节省能耗的功能。

一般提示

确保在烤箱使用过程中关紧烤箱门。请勿在烹饪过程中打开烤箱门。保持门封干净无污，并确保门封固定就位。

使用金属盘碟可节省能耗。

在可能的情况下，请不要在放入食物之前预热烤箱。

若烹饪时间在 30 分钟以上，则根据烹饪时间的长短，在烹饪时间结束之前 3 - 10 分钟将烤箱温度降至最低。烤箱将利用余热继续烹饪。

利用余热加热其他菜品。

一次准备多道菜肴时，应尽可能缩短烹饪之间的间隔。

食物保温



选择尽可能最低的温度设置，利用余热给食物保温。

ECO 烹饪

此功能可在烹饪过程中实现节能。

使用此功能时，照明灯自动关闭。

环保问题

回收带有该标志  的材料。把包装材料放入适用的容器以循环利用。帮助保护环境和人类健康，促进电气及电子产品废物的回收再利用。请勿将带有该标志  的电器与生活垃圾一起处

理。将产品退回到您当地的回收处，或联系您所在城市的办事处。

ZH 部件名称	有害物质					
	铅	汞	镉	六价铬	多溴联苯	多溴二苯醚
箱体	○	○	○	○	○	○
腔体 (含照明灯, 传感器, 加热元件, 绝缘材料, 热风机, 侧格栅, 蒸汽发生器及管路) *	X	○	○	○	○	○
风扇电机和冷却系统	X	○	○	○	○	○
门(含微波防泄露隔板) *	○	○	○	○	○	○
控制面板	X	○	○	○	○	○
线路	X	○	○	○	○	○
附件 (肉类食品探针, 烤架, 托盘, 清洁工具) *	X	○	○	○	○	○
安装附件 (螺钉)	○	○	○	○	○	○

说明：

1. 本表格按照SJ/T 11364-2014的规定编制。
2. ○ 表示该有害物质在该部件所有均质材料中的含量在GB/T26572-2011规定的限量要求以下；
3. X 表示该有害物质至少在该部件的某一均质材料中的含量超出GB/T26572-2011规定的限量要求；
4. 上表中打X的部件，由于技术原因目前无法实现替代，今后随着技术进步，将实现替代或改进；
5. 上表中打*号的表示不适用于全部型号，具体以本产品实际配置为准；
6. 本产品在正常使用情况下，环保使用期限为15年。

宜家品质保证

宜家的品质保证期有多长？

本品质保证自您购买宜家电器之日起五 (5) 年内有效。您需要提供原始销售收据作为购买凭证。在品质保证期内提供维修服务，并不会导致该电器的品质保证期延长。

品质保证服务将由谁提供？

宜家的品质保证服务提供商将通过其自己的维修网点或授权维修合作伙伴网络来提供维修。

品质保证涵盖哪些内容？

品质保证涵盖自购买宜家电器之后因结构缺陷或材料缺陷而导致的电器故障。本品质保证仅适用于家用电器。例外事项见“本品质保证不涵盖哪些情况？”在品质保证期内，如果该电器无需特殊支出即可进行修理，则宜家将承担维修故障所需的成本，例如修理费、零部件费、人工费和维修人员的交通费用。在满足这些条件的情况下，适用当地法规条例的规定。更换下来的零部件将成为宜家的财产。

宜家将采取哪些措施来解决问题？

宜家指定的服务提供商将检查产品，并自行酌情决定是否属于品质保证范围。如果认为其属于品质保证范围，宜家服务提供商或其授权服务合作伙伴将通过其自己的维修服务网点，自行酌情决定是对缺陷产品进行修理，还是用与其相同或相当的产品予以更换。

本品质保证不涵盖哪些情况？

- 正常磨损。
- 故意或过失造成的损坏，未遵守操作说明导致的损坏，安装错误或连接的电压不当、化学或电化学反应、生锈、腐蚀或进水导致的损坏（包括但不限于进水时间过长导致的损坏），异常环境条件导致的损坏。
- 包括电池和照明灯具等在内的耗材。
- 不影响电器正常使用的非功能性和装饰性部件，包括刮痕和可能存在的色差。
- 外部异物、清洁或疏通过滤器、排水系统或肥皂盒造成的意外损害。
- 以下零部件的损害：陶瓷玻璃、配件、陶器和餐具篮、进排水管、密封件、灯具和灯罩、屏幕、旋钮、外壳和外壳零件。除非能够证明此种损害是由生产故障导致的。
- 技术人员上门服务时未能发现故障。

- 未由我们指定的维修服务提供商和/或授权维修服务签约伙伴修理，或未使用原装零部件。
- 安装故障或未按照说明书安装导致的修理。
- 在非家庭环境中使用该电器，例如在专业环境中使用。
- 运输损坏。如果顾客将产品运回家中或运送到其他地址，宜家对于运输过程中可能出现的任何损害不承担责任。然而，如果宜家将产品运送到顾客提供的交付地址，则在交付过程中发生的产品损坏将由宜家负责。
- 宜家电器初始安装的费用。
- 然而，如果宜家指定的维修服务提供商或其授权维修合作伙伴根据本品质保证条款对电器进行了修理或更换，则该指定的维修服务提供商或其授权维修合作伙伴将在必要时重新安装已修理的电器或安装更换后的电器。
- 所有的管道和电气安装工作均不由宜家负责，而是必须由客户在执行工作之前完成。

国家法律适用情况

本宜家品质保证条款赋予您具体的法律权利，涵盖或超越所有当地法律要求。但是，这些条件不会以任何形式限制当地法律规定的消费者权益。

有效区域

本品质保证仅在产品购买地所在国有效；维修服务将在品质保证条件规定的框架下提供。只有在电器符合以下条件并按照以下规定安装的情况下，宜家才有义务执行本品质保证框架下的维修服务。

- 本品质保证请求提出地所在国家的技术规范；
- 组装说明书及用户手册安全信息；

宜家电器指定的售后服务



您可随时联系宜家指定的授权维修服务中心：

- 根据本品质保证提出维修请求；
- 要求澄清在专用宜家厨房家具中安装宜家电器的方法；
- 要求澄清宜家电器的功能。

为确保能够给您提供最好的帮助，请在联系我们之前仔细阅读组装说明书和/或用户手册。

需要服务时如何与我们联系



-  宜家售后客服中心在接到服务请求时，将通过电话帮助您排查基本的电器故障。请参考 **www.IKEA.com** 选择您当地的商店，查看当地商店的电话号码及营业时间。
-  在致电我们之前，请确保您手上掌握需要我们帮助的电器对应的宜家物品编号（8位代码）和序列号（8位代码，见标牌）。
-  **保存好销售收据！** 这是您的购物凭证，在请求适用品质保证时必须提供。请注意，该收据上同样写明了宜家物品编号和您所购电器对应的序列号（8位代码）。

您还需要其他帮助吗？

如您还有任何与电器售后服务相关的问题，请联系离您最近的宜家商店客服中心。在联系我们之前，建议您仔细阅读电器相关文件。

867360626-B-192021

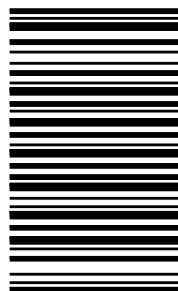

© Inter IKEA Systems B.V. 2021

21552

AA-2276986-2